

Centre Culturel Jean-Marie Tjibaou



Il progetto per il Centro Culturale Jean-Marie Tjibaou nacque carico di aspettative simboliche. La costruzione del centro faceva infatti parte degli accordi tra il governo di Parigi e le autorità locali per l'indipendenza della Nuova Caledonia. Il centro è l'espressione di una tradizione millenaria di rapporto con la natura, pertanto non è stato pensato racchiuso in una sede monumentale ma come un insieme di villaggi e spiazzi alberati, di funzioni e percorsi, di pieni e di vuoti. Le costruzioni richiamano visivamente le tradizionali capanne kanak grazie alla struttura curva, fatte di listelli e centine di legno.

Dati Progetto

Concorso	1991
Progettazione	1991 - 1993
Costruzione	1993 - 1998
Area del sito	8 ha
Superficie totale costruita	7650 m ² (10 edifici di tre diverse dimensioni: 4 da 63 m ² e 8 m di diametro, 3 da 95 m ² e 11 m di diametro, 3 da 140 m ² e 13,5 m di diametro)
Altezza	20 m, 22 m, 28 m
Piani	1 + interrati variabili
Auditorium	400 posti

Credits

Cliente	Agence pour le Développement de la Culture Kanak
Architetto	Renzo Piano Building Workshop, architects
Consulenti	<p>Competition: A. Bensa (ethnologist); Desvigne & Dalnoky (landscaping); Ove Arup & Partners (structure and ventilation); GEC Ingénierie (cost control), Peutz & Associés (acoustics), Scène (scenography)</p> <p>Preliminary design: A. Bensa (ethnologist); GEC Ingénierie (cost control); Ove Arup & Partners (structural & MEP engineering concept); CSTB (environmental studies); Agibat MTI (structure); Scène (scenography); Peutz & Associés (acoustics); Qualiconsult (security); Végétude (planting)</p>

Design Development and Construction phase: A. Bensa (ethnologist); Agibat MTI (structure); GEC Ingénierie (MEP engineering and cost control); CSTB (environmental studies); Philippe Délis (exhibit design); Scène (scenography); Peutz & Associés (acoustics); Qualiconsult (security); Végétude (planting); Intégral R. Baur (signing)

Immagini



Soggetto

Jean-Marie Tjibaou e Marie-Claude Tjibaou

Data

Codice Immagine

Nou_322

Autore

Copyright

Fondazione Renzo Piano



Soggetto

Il sito prima della costruzione

Data

Codice Immagine

Nou__001

Autore

Copyright

Fondazione Renzo Piano



Soggetto

Il sito in costruzione

Data

Codice Immagine

Nou_295

Autore

Vassal, William

Copyright

ADCK-Centre Culturel Tjibaou/ Fondazione Renzo Piano



Soggetto

Il sito in costruzione

Data

Codice Immagine

Nou_294

Autore

Vassal, William

Copyright

Fondazione Renzo Piano



Soggetto

Vista aerea del sito

Data

Codice Immagine

Nou_382

Autore

Ishida, Shunji

Copyright

Fondazione Renzo Piano



Soggetto	Struttura lignea in costruzione
Data	
Codice Immagine	Nou_460
Autore	Pantz, Pierre Alain
Copyright	ADCK-Centre Culturel Tjibaou/ Fondazione Renzo Piano



Soggetto	Struttura lignea in costruzione
Data	
Codice Immagine	Nou_458
Autore	Pantz, Pierre Alain
Copyright	Fondazione Renzo Piano



Soggetto

Fase di montaggio della struttura

Data

Codice Immagine

Nou_292

Autore

Vassal, William

Copyright

Fondazione Renzo Piano



Soggetto

Fase di montaggio della struttura

Data

Codice Immagine

Nou_463

Autore

Pantz, Pierre Alain

Copyright

ADCK - Centre Culturel Tjibaou

Fondazione Renzo Piano



Soggetto

Fase di montaggio della struttura

Data

Codice Immagine

Nou__264

Autore

Vassal, William

Copyright

ADCK - Centre Culturel Tjibaou

Fondazione Renzo Piano



Soggetto

Operai al lavoro in fase di montaggio

Data

Codice Immagine

Nou_047

Autore

Pantz, Pierre Alain

Copyright

ADCK - Centre Culturel Tjibaou

Fondazione Renzo Piano



Soggetto	Assemblaggio di un giunto
----------	---------------------------

Data	
------	--

Codice Immagine	Nou__139
-----------------	----------

Autore	Vassal, William
--------	-----------------

Copyright	Fondazione Renzo Piano
-----------	------------------------



Soggetto	Fase di preparazione del sito
Data	
Codice Immagine	Nou__003
Autore	Pantz, Pierre Alain
Copyright	Fondazione Renzo Piano



Soggetto	Coltivazioni del villaggio
Data	
Codice Immagine	Nou_186
Autore	Vassal, William
Copyright	Fondazione Renzo Piano



Soggetto	Spettacolo nel villaggio
----------	--------------------------

Data	
------	--

Codice Immagine	Nou__305
-----------------	----------

Autore	Vassal, William
--------	-----------------

Copyright	Fondazione Renzo Piano
-----------	------------------------

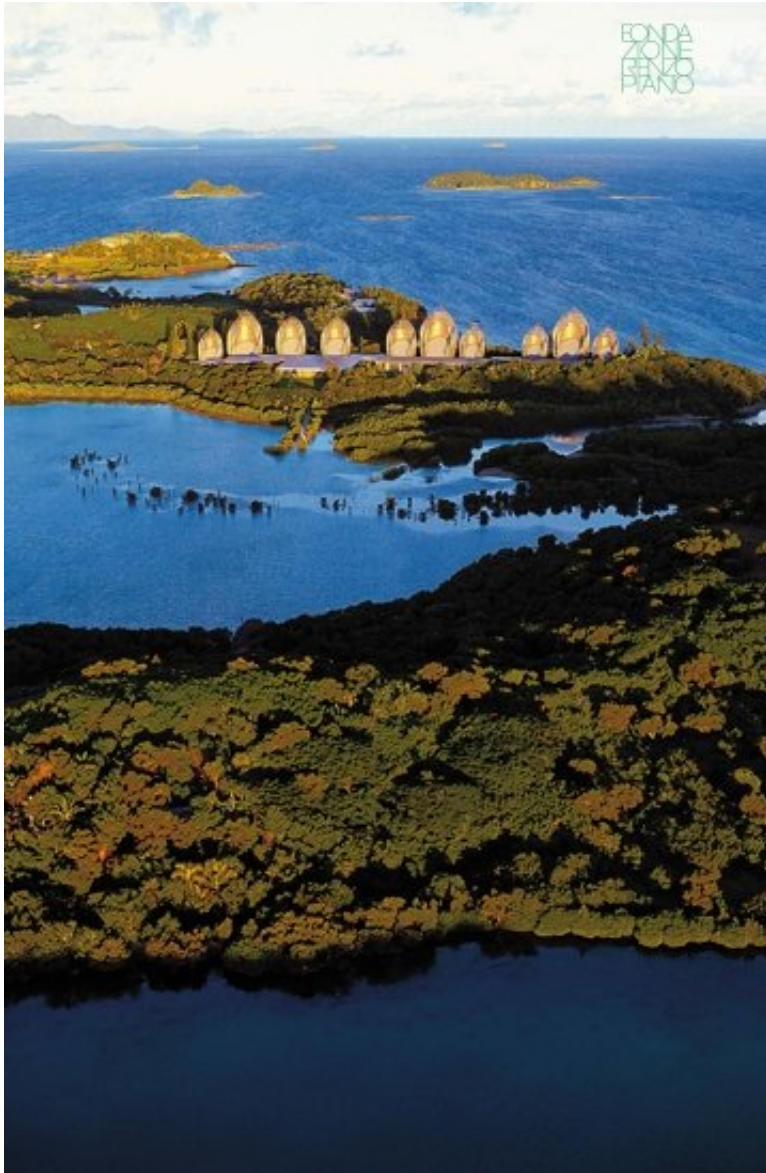

Soggetto	Vista aerea del sito
Data	2008-01-01
Codice Immagine	Nou_449
Autore	Pantz, Pierre Alain
Copyright	ADCK - Centre Culturel Tjibaou Fondazione Renzo Piano



Soggetto	Vista aerea del sito
Data	2008-01-01
Codice Immagine	Nou__448
Autore	Pantz, Pierre Alain
Copyright	Fondazione Renzo Piano



Soggetto	Vista del sito dal mare
Data	
Codice Immagine	Nou__008
Autore	Pantz, Pierre Alain
Copyright	Fondazione Renzo Piano



Soggetto	Vista aerea del sito
Data	2008
Codice Immagine	Nou_457
Autore	Pantz, Pierre Alain
Copyright	Fondazione Renzo Piano



Soggetto	Vista del villaggio dal mare
Data	2008
Codice Immagine	Nou__488
Autore	Pantz, Pierre Alain
Copyright	ADCK - Centre Culturel Tjibaou Fondazione Renzo Piano



Soggetto	Vista del villaggio dal mare
Data	
Codice Immagine	Nou__009
Autore	Gollings, John - Gollings Photography
Copyright	ADCK - Centre Culturel Tjibaou Fondazione Renzo Piano



Soggetto	Vista del villaggio dal mare
Data	
Codice Immagine	Nou__147
Autore	Gollings, John - Gollings Photography
Copyright	ADCK - Centre Culturel Tjibaou Fondazione Renzo Piano



Soggetto	Vista del villaggio dal mare
Data	
Codice Immagine	Nou_148
Autore	Gollings, John - Gollings Photography
Copyright	ADCK - Centre Culturel Tjibaou Fondazione Renzo Piano



Soggetto	Vista delle strutture del villaggio
Data	2008
Codice Immagine	Nou_520
Autore	Pantz, Pierre Alain
Copyright	ADCK - Centre Culturel Tjibaou Fondazione Renzo Piano



Soggetto	Vista della struttura dal basso
Data	2008
Codice Immagine	Nou_482
Autore	Pantz, Pierre Alain
Copyright	ADCK - Centre Culturel Tjibaou Fondazione Renzo Piano



Soggetto	Dettaglio del villaggio
Data	
Codice Immagine	Nou_114
Autore	Gollings, John - Gollings Photography
Copyright	Fondazione Renzo Piano



Soggetto	Dettaglio del rivestimento
Data	
Codice Immagine	Nou_274
Autore	Vassal, William
Copyright	ADCK - Centre Culturel Tjibaou Fondazione Renzo Piano



Soggetto	Dettaglio dell'interno
Data	
Codice Immagine	Nou_050
Autore	Vassal, William
Copyright	ADCK - Centre Culturel Tjibaou Fondazione Renzo Piano



Soggetto	Dettaglio dei giunti
Data	
Codice Immagine	Nou__462
Autore	Pantz, Pierre Alain
Copyright	ADCK - Centre Culturel Tjibaou Fondazione Renzo Piano



Soggetto

Vista esterna delle nuove costruzioni

Data

Codice Immagine

Nou_120

Autore

Denancé, Michel

Copyright

Denancé, Michel



Soggetto

Vista di uno spazio interno

Data

Codice Immagine

Nou__567

Autore

Pantz, Pierre Alain

Copyright

Fondazione Renzo Piano



Soggetto

Interno del museo

Data

Codice Immagine

Nou__028

Autore

Gollings, John - Gollings Photography

Copyright

ADCK - Centre Culturel Tjibaou

Fondazione Renzo Piano



Soggetto	Interno del museo
Data	
Codice Immagine	Nou__024
Autore	Gollings, John - Gollings Photography
Copyright	ADCK - Centre Culturel Tjibaou Fondazione Renzo Piano



Soggetto	Interno del museo
Data	2008
Codice Immagine	Nou__595
Autore	Pantz, Pierre Alain
Copyright	ADCK - Centre Culturel Tjibaou Fondazione Renzo Piano



Soggetto	Biblioteca
Data	2008
Codice Immagine	Nou__601
Autore	Pantz, Pierre Alain
Copyright	Fondazione Renzo Piano



Soggetto	Spazio interno del museo
Data	2008
Codice Immagine	Nou_611
Autore	Pantz, Pierre Alain
Copyright	Fondazione Renzo Piano



Soggetto	Spazio interno del museo
Data	2008
Codice Immagine	Nou__614
Autore	Pantz, Pierre Alain
Copyright	Fondazione Renzo Piano



Soggetto	Spazio interno del museo
Data	2008
Codice Immagine	Nou_618
Autore	Pantz, Pierre Alain
Copyright	Fondazione Renzo Piano



Soggetto	Auditorium
Data	2008
Codice Immagine	Nou_628
Autore	Pantz, Pierre Alain
Copyright	Fondazione Renzo Piano



Soggetto	Paul Vincent, Antoine Chaaya e Renzo Piano
Data	
Codice Immagine	Nou_298
Autore	Vassal, William
Copyright	ADCK - Centre Culturel Tjibaou Fondazione Renzo Piano

Codice disegno

NOU-rp_126

Autore

Renzo Piano

Copyright

Fondazione Renzo Piano

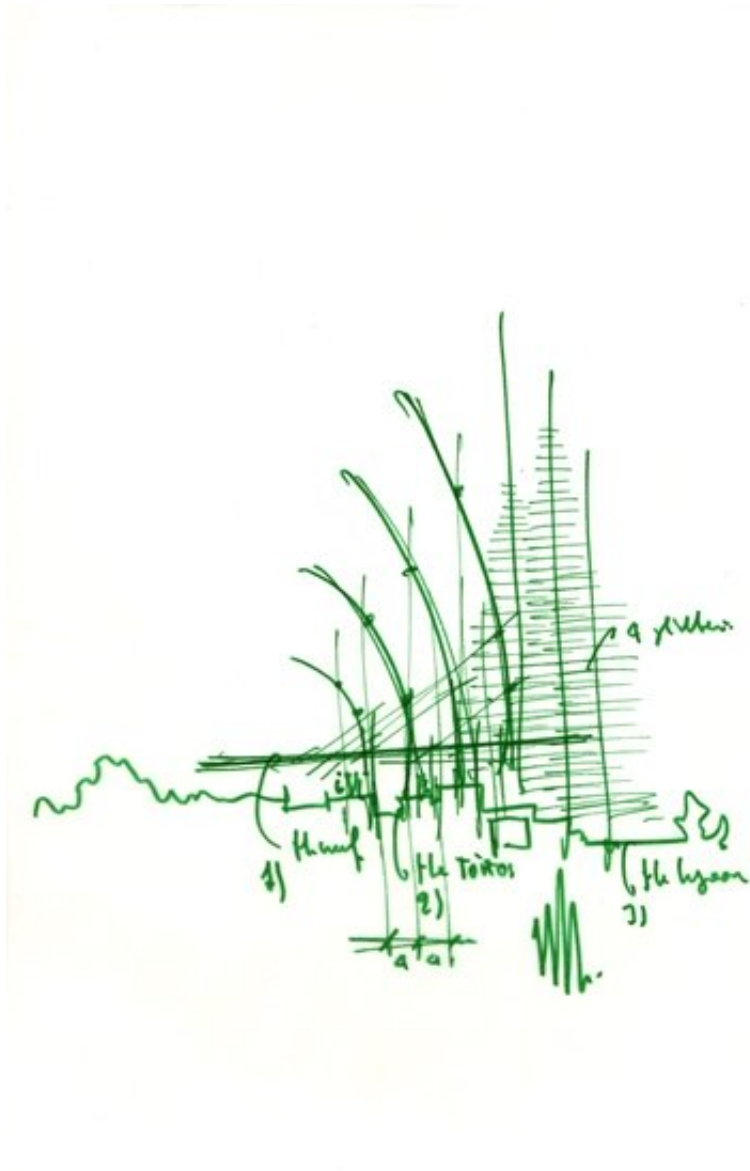

Titolo	'The topos'
Scala	-
Dimensione	A4
Data	(1991)
Numero Disegno	-
Codice disegno	NOU-rp_124

Autore

Renzo Piano

Copyright

Fondazione Renzo Piano

Autore

Renzo Piano

Copyright

Fondazione Renzo Piano

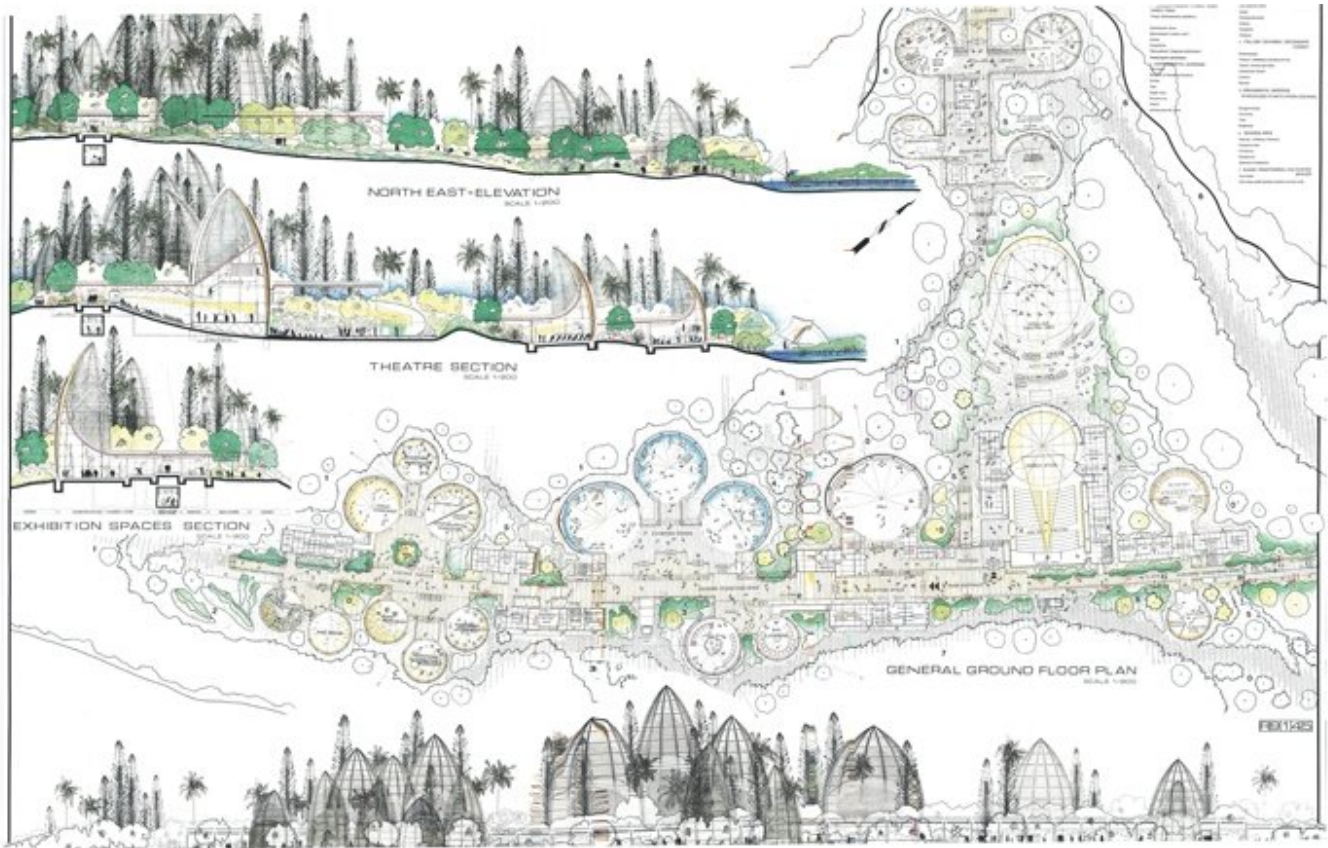

Titolo (Competition drawing 1)

Scala N/A

Dimensione 141,50x101,50 cm

Data 1991

Numero Disegno

Codice disegno NOU__E_001

Autore Renzo Piano Building Workshop

Copyright Fondazione Renzo Piano



Titolo (Competition drawing 2)

Scala -

Dimensione 143x100 cm

Data 1991

Numero Disegno

Codice disegno NOU_E_112

Autore Renzo Piano Building Workshop

Copyright Fondazione Renzo Piano



CENTRE CULTUREL JEAN-MARIE TJIBAOU

PLAN MASSE

Titolo	Plan masse
Scala	-
Dimensione	132x102 cm
Data	(1993)
Numero Disegno	-
Codice disegno	NOU_E_005
Autore	Renzo Piano Building Workshop

Copyright

Fondazione Renzo Piano

VILLAGE 1 : ACCUEIL, EXPOSITION, CAFETERIA, SPECTACLE

COUPE SUR EXPOSITIONS

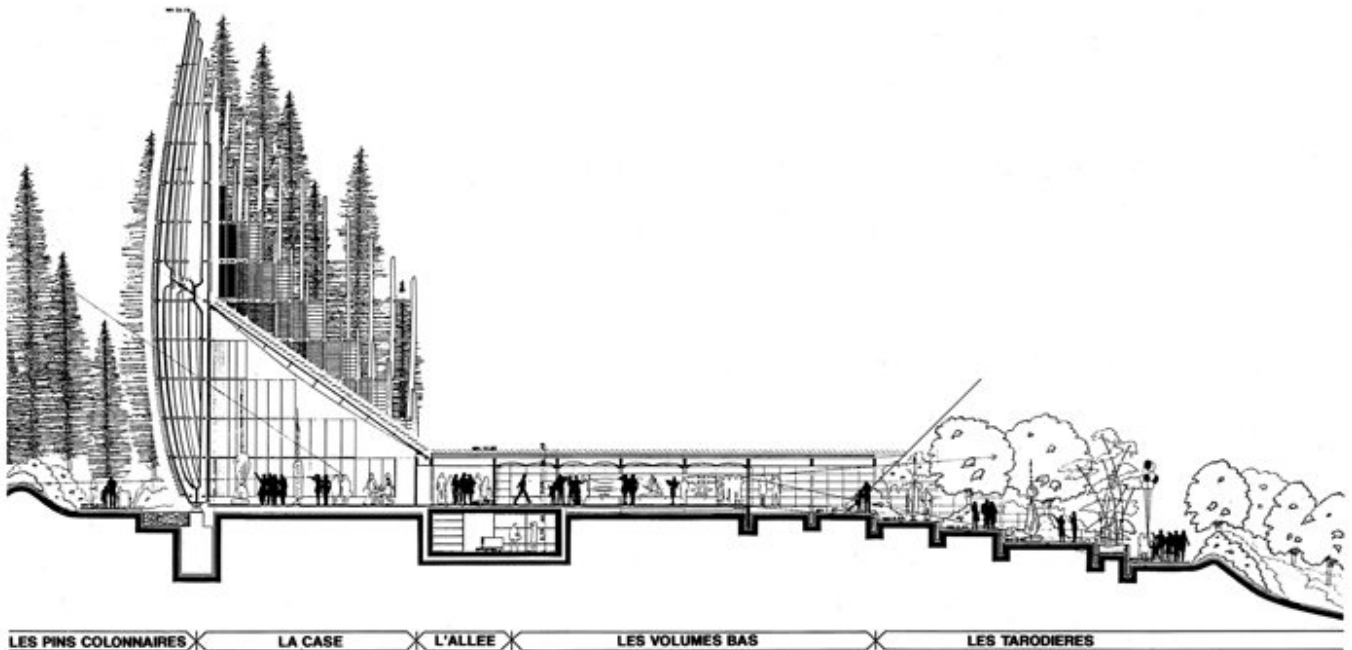

Titolo	Village 1: accueil, exposition, cafeteria, spectacle. Coupe salle d'exposition
Scala	1:50
Dimensione	228x87 cm
Data	(1993)
Numero Disegno	-
Codice disegno	NOU_E_002
Autore	Renzo Piano Building Workshop
Copyright	Fondazione Renzo Piano

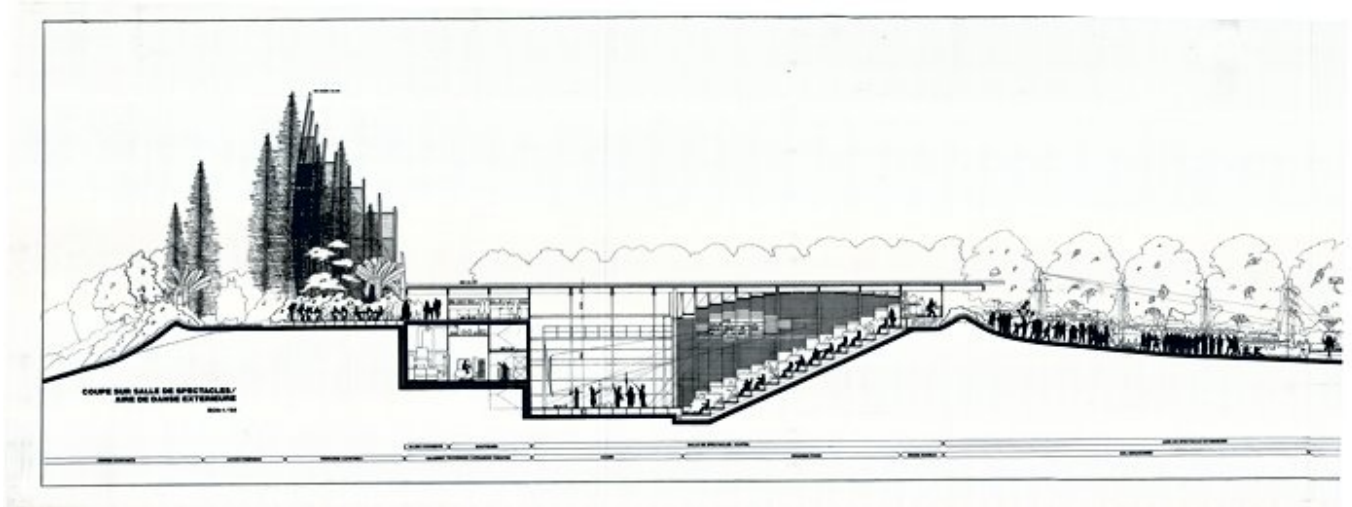

Titolo	Coupe sur salle des spectacles - aire de danse extérieure
Scala	1:50
Dimensione	-
Data	(1993)
Numero Disegno	-
Codice disegno	NOU_E_021
Autore	Renzo Piano Building Workshop
Copyright	Fondazione Renzo Piano

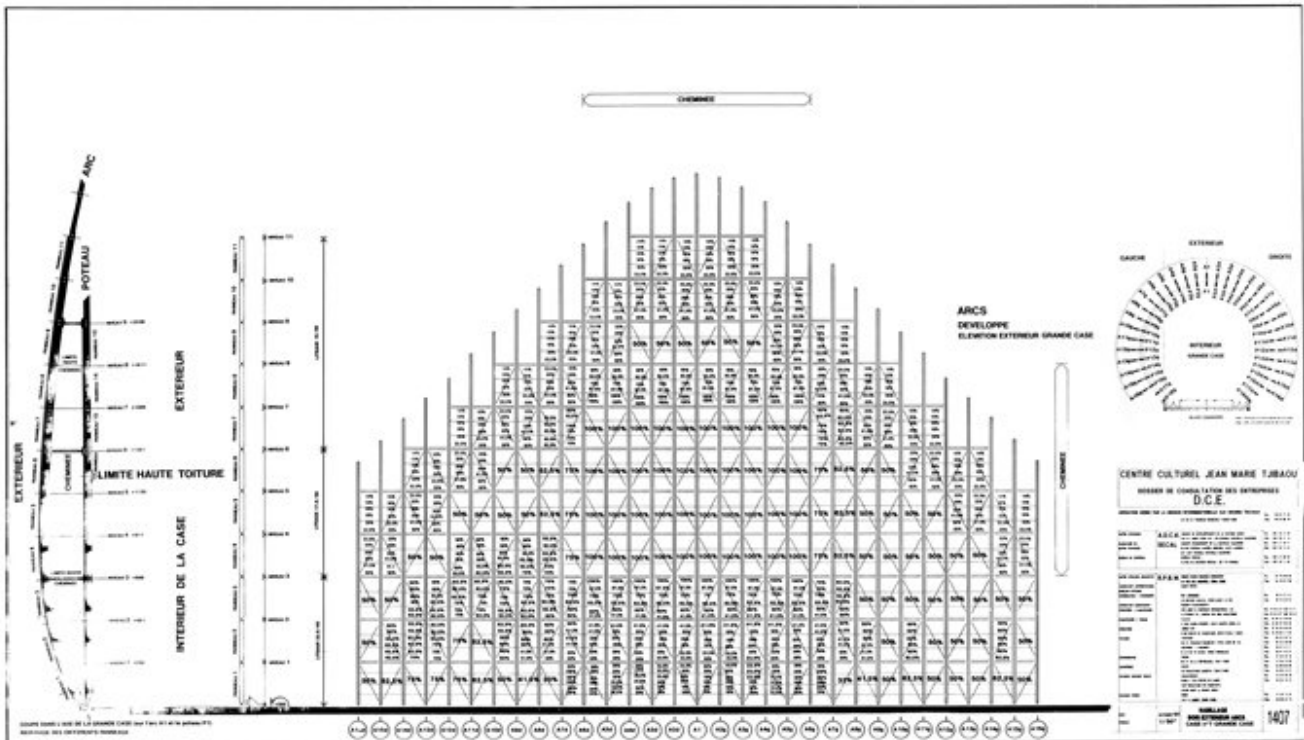

Titolo	Habillage bois exterior arcs case n. 7 Grande case
Scala	1:50
Data	1993/10
Numero Disegno	1407
Codice disegno	NOU_E_113
Autore	Renzo Piano Building Workshop
Copyright	Fondazione Renzo Piano

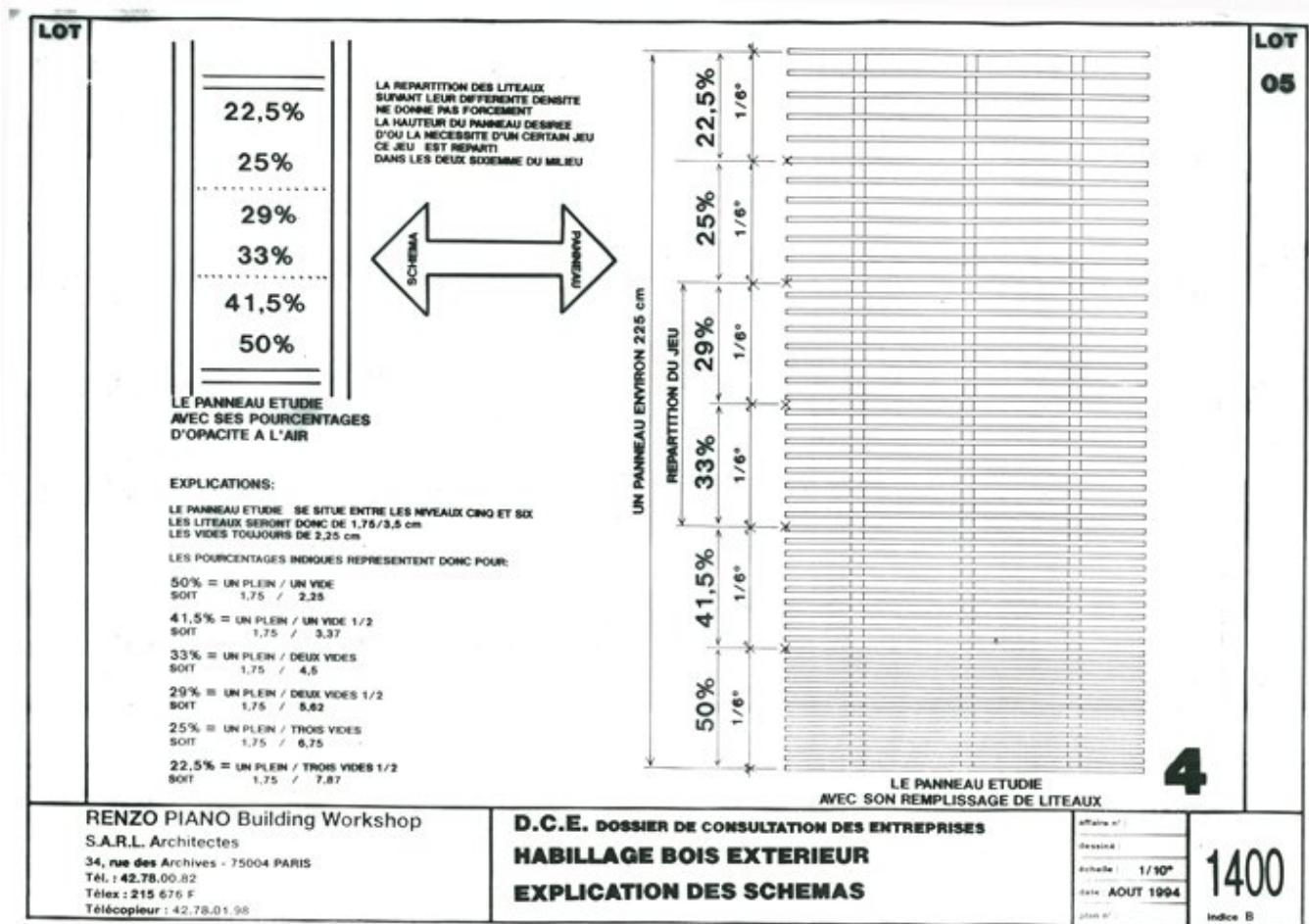

Titolo Habillage bois extérieur explication des schemas

Scala 1:10

Dimensione A3

Data 1994/08

Numero Disegno 1400 b

Codice disegno NOU_E_052

Autore Renzo Piano Building Workshop

Copyright Fondazione Renzo Piano



Titolo	Plan de masse
Scala	1:500
Data	1996/04
Numero Disegno	01
Codice disegno	NOU_DW_001
Autore	Renzo Piano Building Workshop
Copyright	Fondazione Renzo Piano

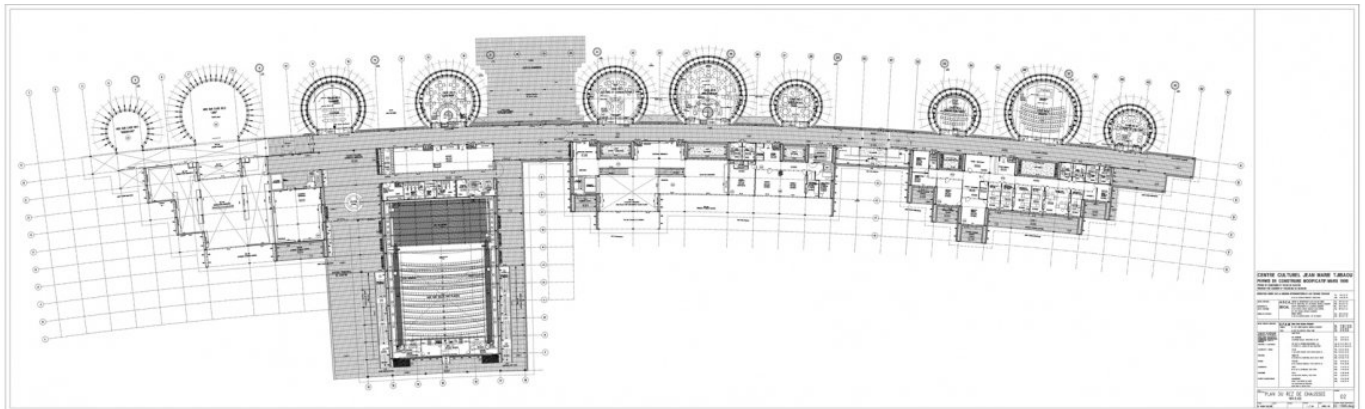

Titolo	Plan du rez de chaussée niv. 9.60
Scala	1:50
Data	1996/04
Numero Disegno	02
Codice disegno	NOU_DW_002
Autore	Renzo Piano Building Workshop
Copyright	Fondazione Renzo Piano

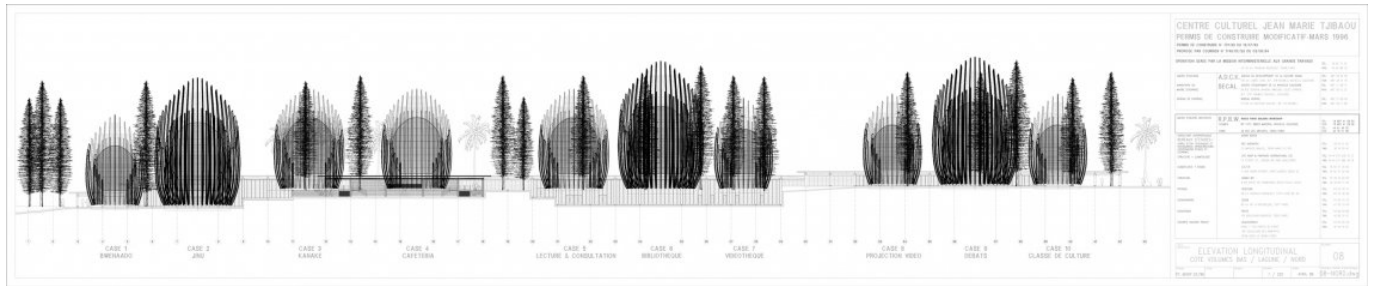

Titolo	Elévation longitudinal cote volumes bas - lagune - nord
Scala	1:200
Data	1996/04
Numero Disegno	08
Codice disegno	NOU_DW_008
Autore	Renzo Piano Building Workshop
Copyright	Fondazione Renzo Piano

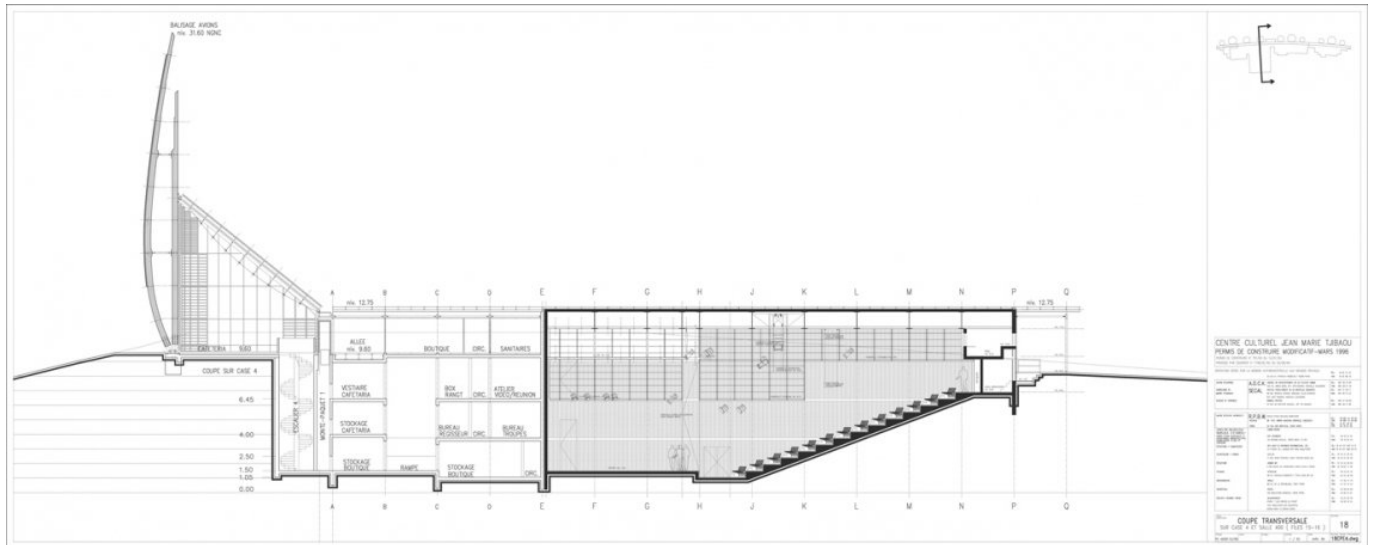

Titolo Coupe transversale sur case 4 et salle 400 (files 15-16)

Scala 1:200

Data 1996/04

Numero Disegno 18

Codice disegno NOU_DW_018

Autore Renzo Piano Building Workshop

Copyright Fondazione Renzo Piano

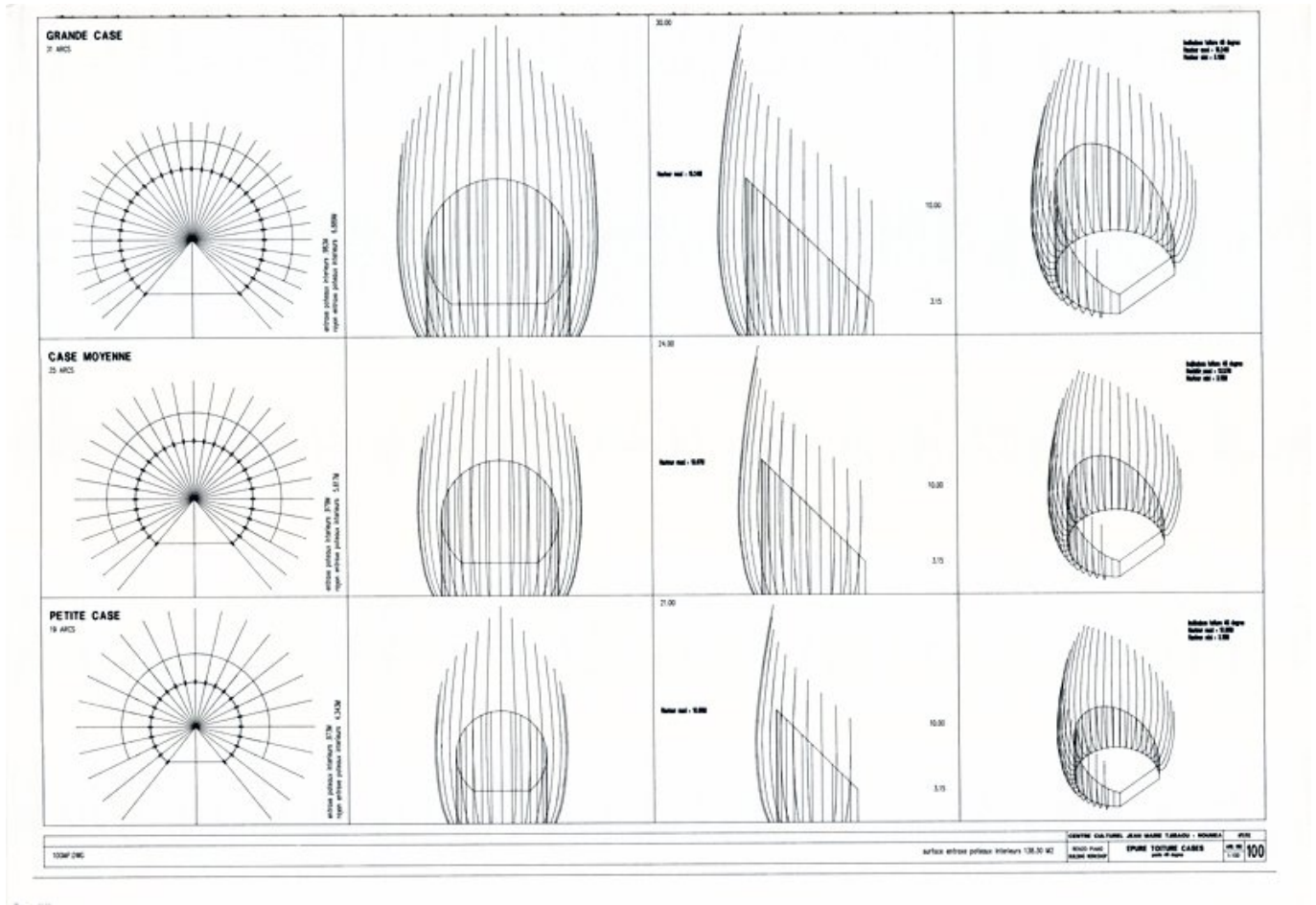

Titolo	Epure toiture cases
Scala	1:100
Data	1993/04
Numero Disegno	100
Codice disegno	NOU_DW_034
Autore	Renzo Piano Building Workshop
Copyright	Fondazione Renzo Piano

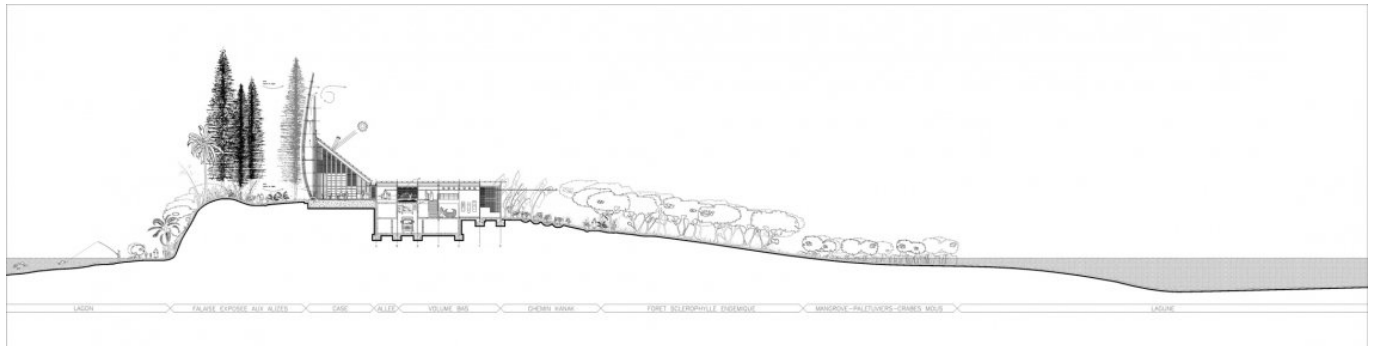

Titolo	(Longitudinal Section)
Scala	1:200
Data	1991 - 1998
Numero Disegno	-
Codice disegno	NOU_DW_029
Autore	Renzo Piano Building Workshop
Copyright	Fondazione Renzo Piano

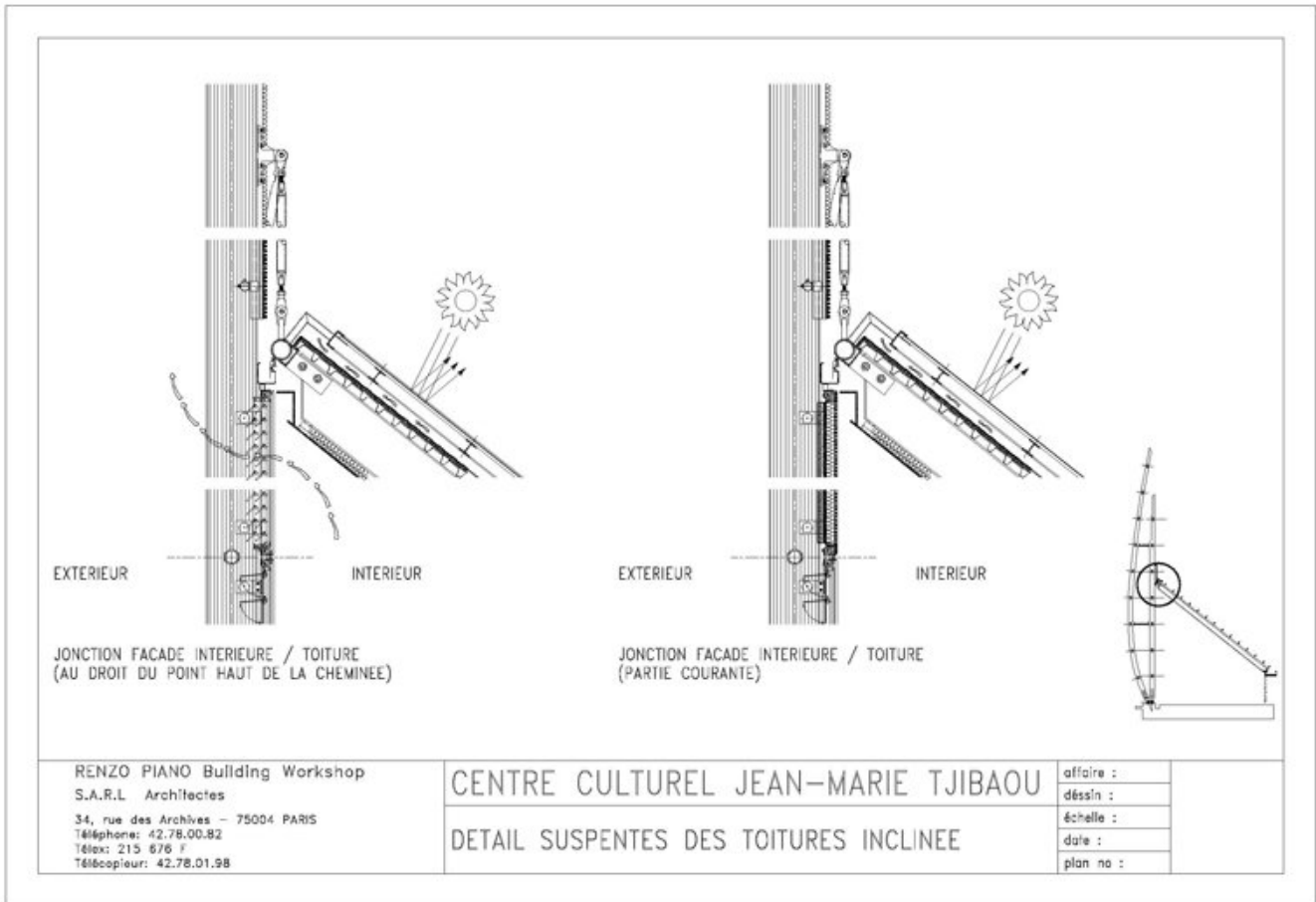

Titolo	Détail suspentes des toitures inclinée
Scala	1:25
Data	1991 - 1998
Numero Disegno	-
Codice disegno	NOU_DW_031
Autore	Renzo Piano Building Workshop
Copyright	Fondazione Renzo Piano

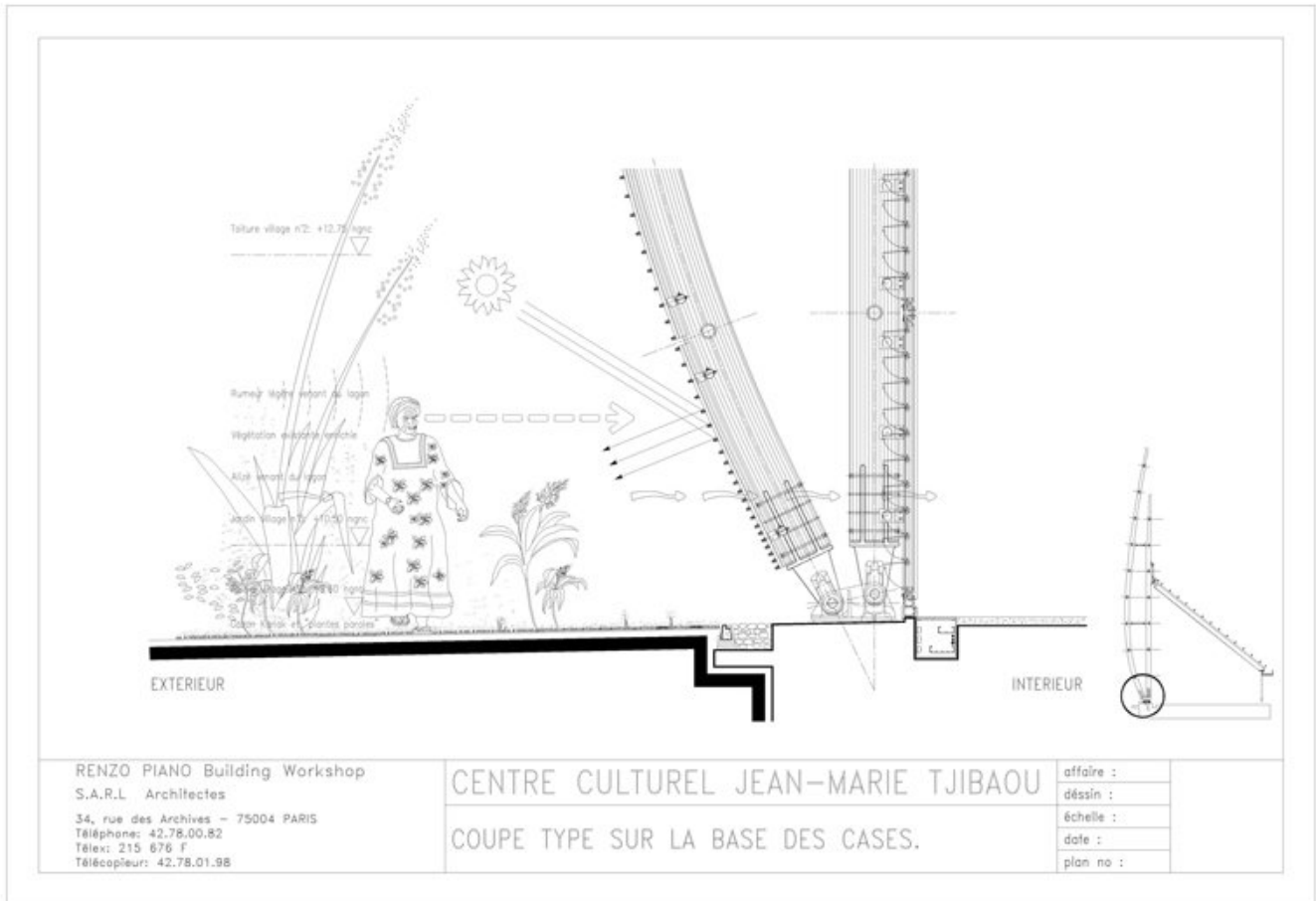

Titolo	Coupe type sur la base des cases
Scala	1:25
Data	1991 - 1998
Numero Disegno	-
Codice disegno	NOU_DW_030
Autore	Renzo Piano Building Workshop
Copyright	Fondazione Renzo Piano

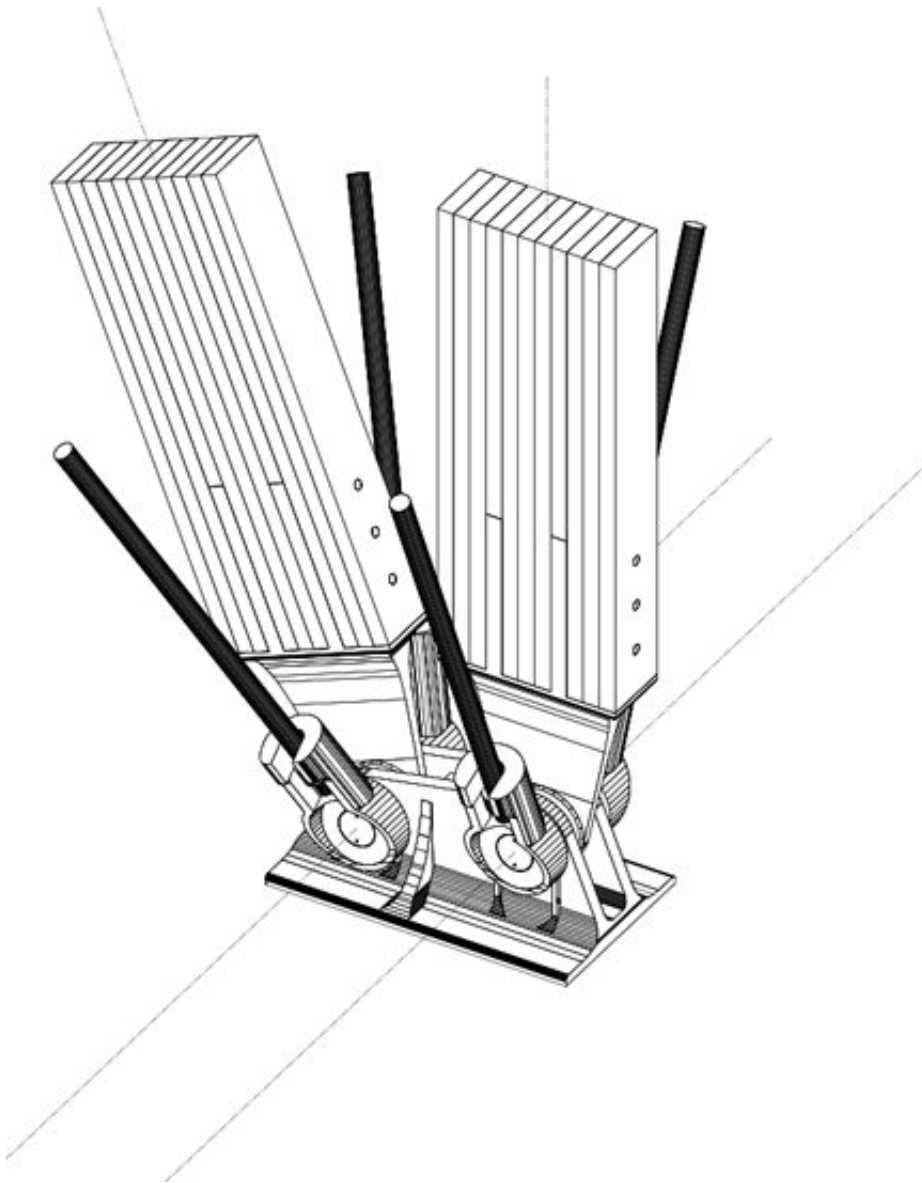

Titolo	(Elements securing the bottom of the ribs assembled)
Scala	NTS
Data	1996
Numero Disegno	-
Codice disegno	NOU_DW_035
Autore	Renzo Piano Building Workshop

Copyright

Fondazione Renzo Piano

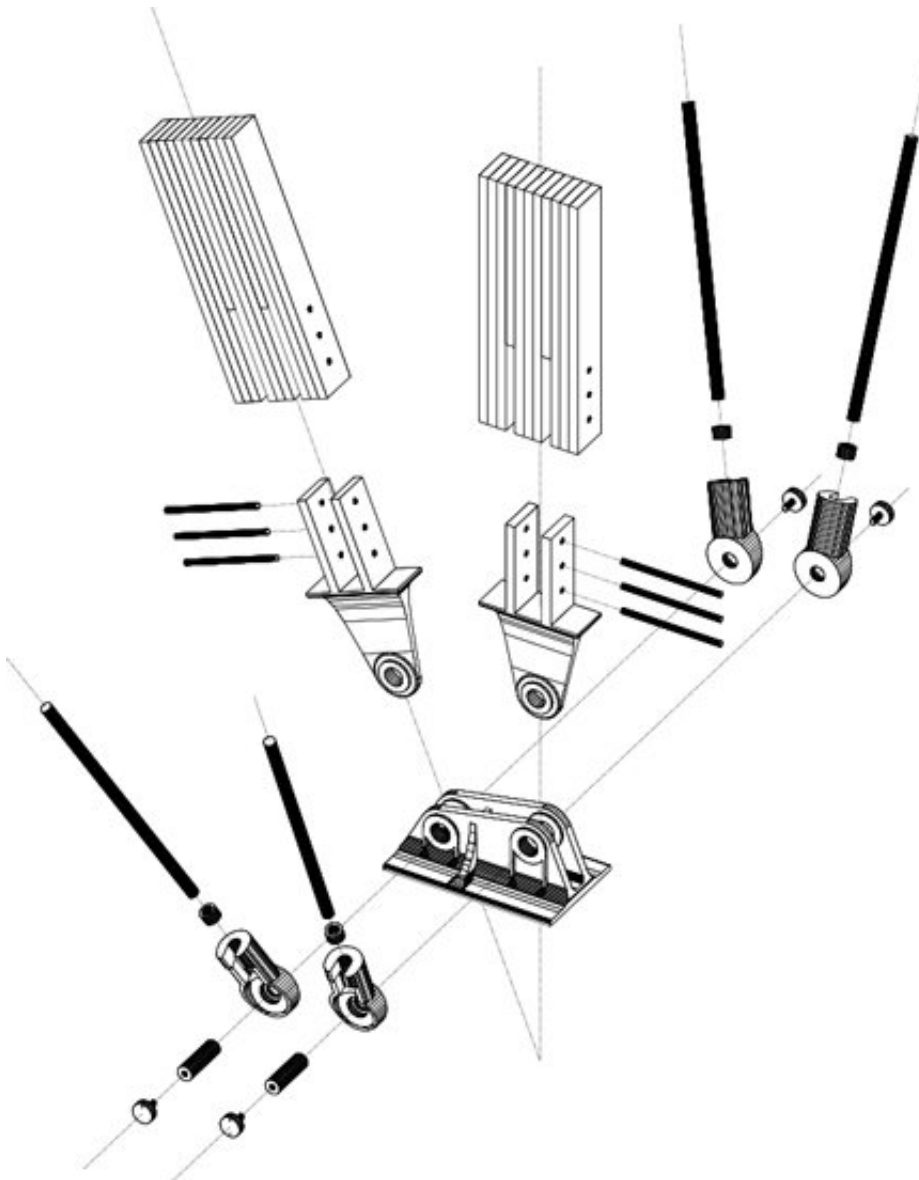

Titolo	(Exploded isometric projection of the elements at the foot of each pair of ribs)
Scala	NTS
Data	1996
Numero Disegno	-
Codice disegno	NOU_DW_036
Autore	Renzo Piano Building Workshop

Copyright

Fondazione Renzo Piano

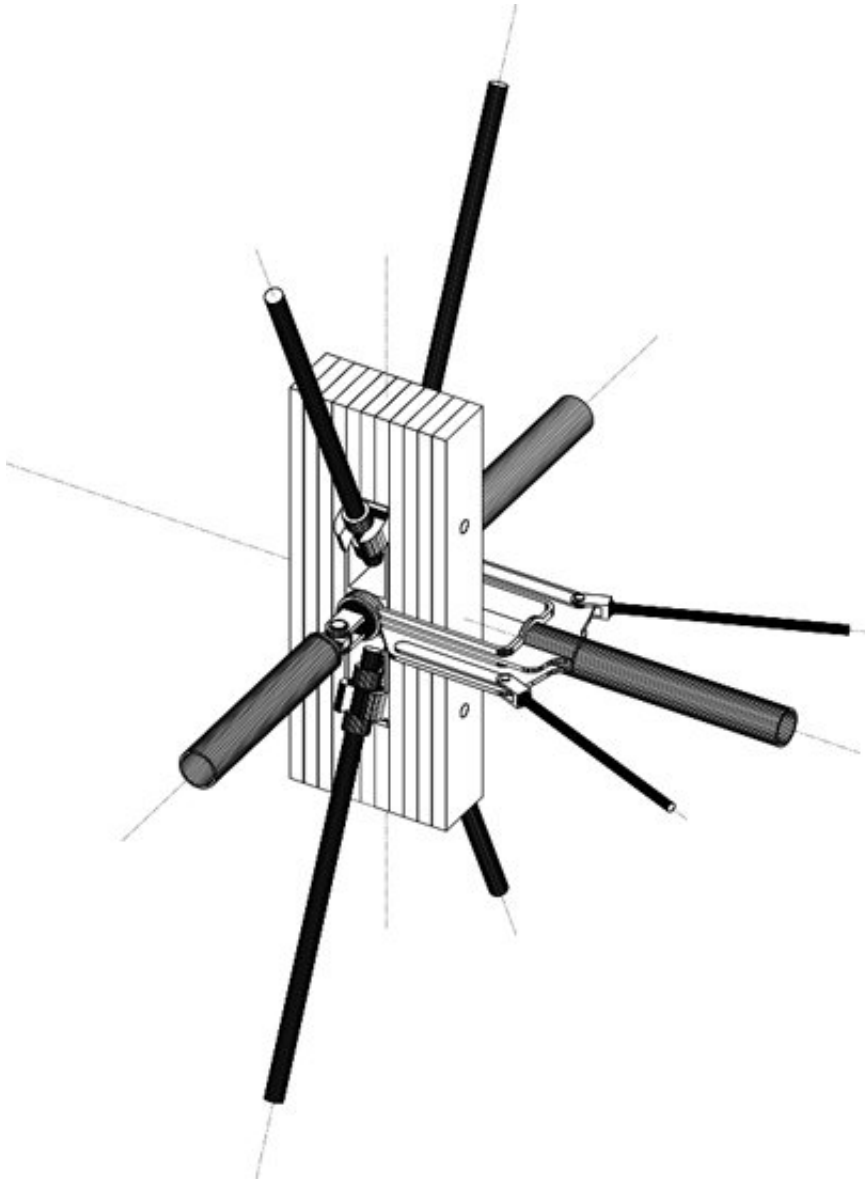

Titolo	(Isometric projection of junction)
Scala	NTS
Data	1996
Numero Disegno	-
Codice disegno	NOU_DW_037
Autore	Renzo Piano Building Workshop

Copyright

Fondazione Renzo Piano

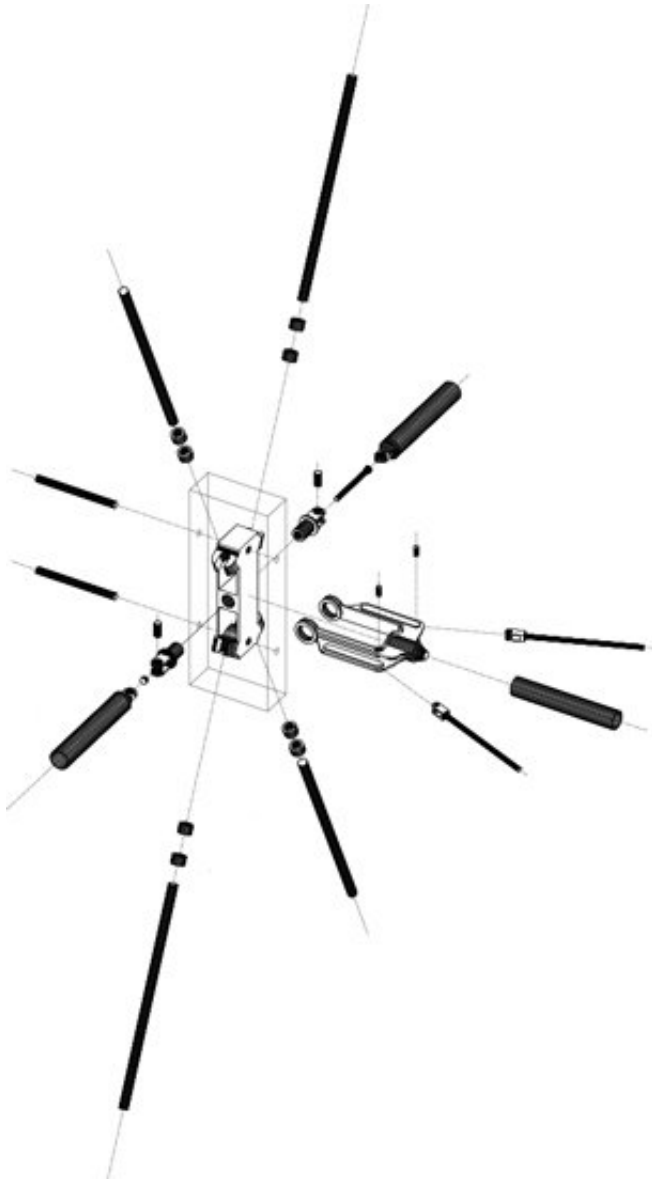

Titolo	(Exploded isometric projection of the elements that connect at a single junction of the bracing that stiffen the ribs)
Scala	NTS
Data	1996
Numero Disegno	-
Codice disegno	NOU_DW_038

Autore	Renzo Piano Building Workshop
--------	-------------------------------

Copyright	Fondazione Renzo Piano
-----------	------------------------

Modelli



Titolo	Planimetria del sito
Data	1999-01-01
Codice Modello	NOU_MD_003_Z
Scala	1:200
Autore Modello	RPBW - Renzo Piano Building Workshop Architects

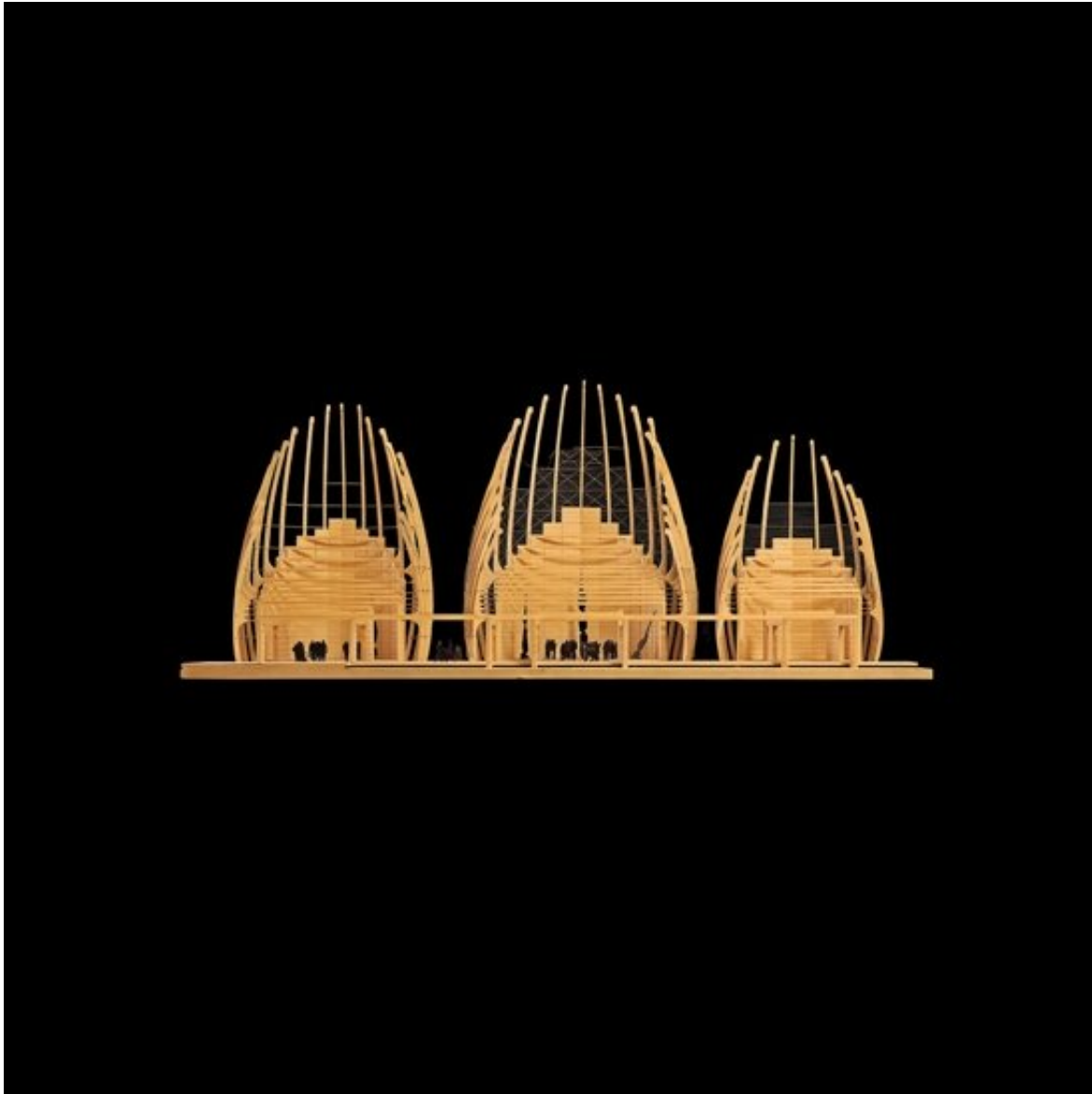

Titolo

Tre casi - Modello di presentazione

Data

1992-12-01

Codice Modello

NOU_MD_008_F

Scala

1:50

Autore Modello

RPBW - Renzo Piano Building Workshop Architects



Titolo

Tre casi - Modello di presentazione

Data

1992-12-01

Codice Modello

NOU_MD_008_T

Scala

1:50

Autore Modello

RPBW - Renzo Piano Building Workshop Architects

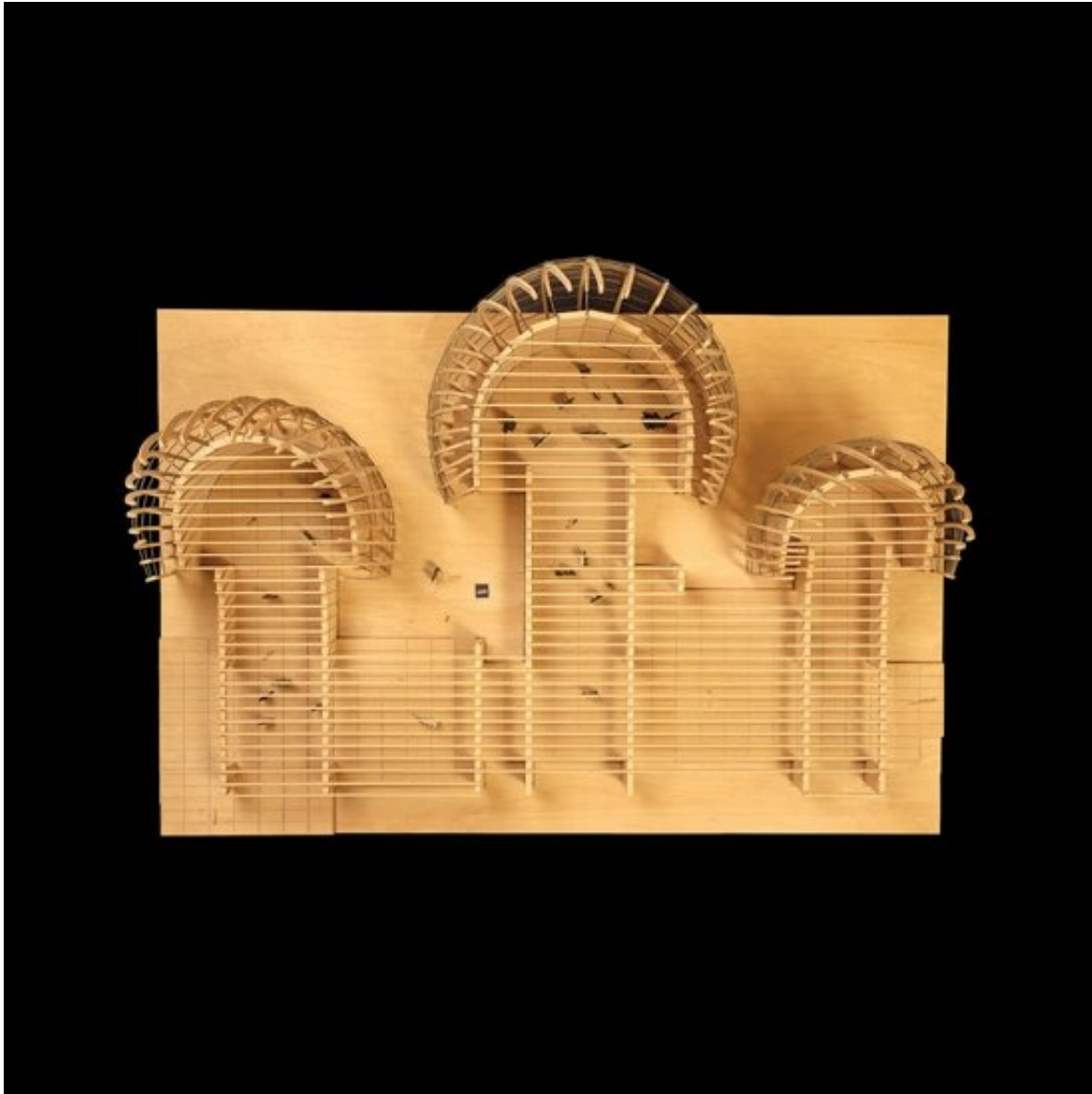

Titolo

Tre casi - Modello di presentazione

Data

1992-12-01

Codice Modello

NOU_MD_008_Z

Scala

1:50

Autore Modello

RPBW - Renzo Piano Building Workshop Architects

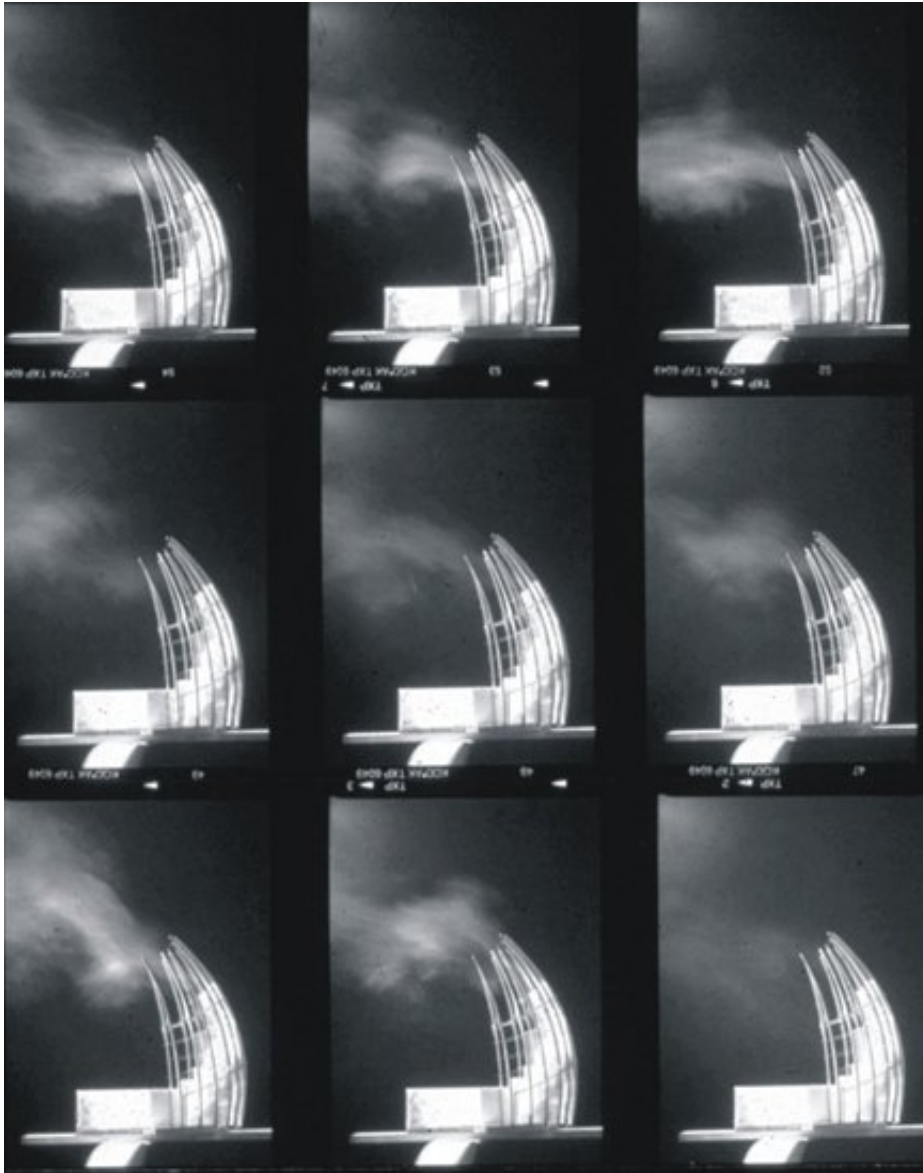

Titolo	Test di ventilazione naturale modello C.S.T.B.
Data	1993-02-01
Codice Modello	NOU_MD_042
Scala	N/A
Autore Modello	RPBW - Renzo Piano Building Workshop Architects



Titolo	Evoluzione del caso - Modello di studio
Data	1993-04-01
Codice Modello	NOU_MD_037_T
Scala	1:20
Autore Modello	RPBW - Renzo Piano Building Workshop Architects



Titolo	Evoluzione del caso - Modello di studio
Data	1993-04-01
Codice Modello	NOU_MD_037_F1
Scala	1:20
Autore Modello	RPBW - Renzo Piano Building Workshop Architects



Titolo	Evoluzione del caso - Modello di studio
Data	1993-04-01
Codice Modello	NOU_MD_037_F3
Scala	1:20
Autore Modello	RPBW - Renzo Piano Building Workshop Architects



Titolo	Evoluzione del caso - Modello di studio
Data	1993-04-01
Codice Modello	NOU_MD_037_D1
Scala	1:20
Autore Modello	RPBW - Renzo Piano Building Workshop Architects



Titolo	Evoluzione del caso - Modello di studio
Data	1993-04-01
Codice Modello	NOU_MD_037_D2
Scala	1:20
Autore Modello	RPBW - Renzo Piano Building Workshop Architects



Titolo	Telaio del caso - Come costruito
Data	1997-01-01
Codice Modello	NOU_MD_004_F
Scala	1:10
Autore Modello	RPBW - Renzo Piano Building Workshop Architects



Titolo	Telaio del caso - Come costruito
Data	1997-01-01
Codice Modello	NOU_MD_004_T
Scala	1:10
Autore Modello	RPBW - Renzo Piano Building Workshop Architects



Titolo	Telaio del caso - Come costruito
Data	1997-01-01
Codice Modello	NOU_MD_004_Z
Scala	1:10
Autore Modello	RPBW - Renzo Piano Building Workshop Architects

